

Sosoares

Sistemas de Alumínio e Vidro para Arquitetura

Ficha Técnica

Renders

Tiago Almeida

Pormenores Arquitetura

Alexandra Vieira

Informação Técnica

João Ferrão

Design

Nadine Almeida

Versão

01_2026

Fotografia

Casa Hoffman - Fernando Guerra

Casa Santa Pola - Fernando Guerra

Casa Sabater - Fernando Guerra

Porter House - Javier Briones

Casa Transparente - Noufar Bouganin

Casa dos Mártires - Francisco Nogueira

Puro Homes - Ivo Tavares

GUL - JHomea

Edifício Lux - Silva Resende

Casa do Arco - Ivo Tavares

Sky Project - Shaun Fisher

Casa em Ovar - João Morgado

Casa Amieira - Fernando Guerra

Edifício Avenue - Ivo Tavares

ISCAA - Silva Resende

Piscinas de Estarreja - Miguel Rolo

Edifício Habit - Silva Resende

www.sosoares.pt

AVISÃO
da Excelência



CASA DA RIA | ARQ. MÁRIO MARTINS ATELIER | FOTO. FERNANDO GUERRA | LAGOS - PORTUGAL

Tabela de Conteúdos

A SOSOARES	6
SUSTENTABILIDADE	8
sistemas MINIMALISTAS	10
OS - SISTEMA MINIMALISTA DE CORRER COM CORTE TÉRMICO	12
OS-P - SISTEMA MINIMALISTA PIVOTANTE COM CORTE TÉRMICO	24
OS-G - SISTEMA MINIMALISTA DE GUILHOTINA COM CORTE TÉRMICO	28
sistemas de CORRER	31
JT - SISTEMA DE CORRER COM CORTE TÉRMICO	32
JE - SISTEMA PERIMETRAL RETO COM CORTE TÉRMICO	38
sistemas de BATENTE	45
ST ST STEEL - SISTEMA DE BATENTE DE 71 MM 78 MM COM CORTE TÉRMICO	46
LT - SISTEMA DE BATENTE COM CORTE TÉRMICO	51
HT - SISTEMA DE HARMÓNIO COM CORTE TÉRMICO	56
sistemas COMPLEMENTARES	58
FC - SISTEMA DE FACHADA	60
AV - SISTEMA DE GUARDA CORPOS	64
QS - SISTEMAS DE LÂMINAS QUEBRA SOL	68
PAINEL COMPÓSITO	72
OR - SISTEMA DE PÉRGOLA	73
PUXADORES E CREMONES	74
TRANSFORMAÇÃO DO VIDRO	75
sistemas SOSOARES (RESUMO)	78

A SOSOARES

INTRODUÇÃO

A SOSOARES teve início em 1979 com a criação da empresa "Sosoares - Máquinas e Ferragens, Lda.". Desde então, tem vindo a crescer de forma sustentada, sendo atualmente composta por quatro empresas que atuam de forma complementar nas áreas de projeto, desenvolvimento, produção e comercialização de sistemas de caixilharia em alumínio e vidro para arquitetura.

Através de uma abordagem integrada, o Grupo procura responder às exigências técnicas e estéticas dos empreendimentos contemporâneos, oferecendo soluções inovadoras que acompanham as tendências da arquitetura moderna, fortemente orientada para a transparência e leveza visual.

Destaca-se por ser o primeiro grupo nacional a integrar, num único processo de transformação e distribuição, os dois materiais fundamentais nas caixilharias - o alumínio e o vidro - proporcionando assim uma resposta completa e eficiente às necessidades dos projetistas e arquitetos.

POLÍTICA DE SUSTENTABILIDADE

Se considerarmos que o alumínio é um elemento metálico com propriedades que lhe conferem elevada versatilidade e que, simultaneamente, permite a sua total e contínua reutilização, então podemos afirmar com confiança que trabalhamos com um material verde como base das nossas soluções.

Na SOSOARES, a sustentabilidade é um princípio transversal a todas as áreas de atuação. Desde a produção e desenvolvimento à divulgação dos nossos produtos e à gestão administrativa, promovemos e incutimos em todas

as equipas as melhores práticas ambientais, com o objetivo de minimizar os impactos negativos das nossas atividades e reduzir a nossa pegada ecológica. Entre os diversos princípios adotados, destacam-se:

Acompanhamento técnico e personalizado junto dos projetistas, reconhecendo que cada obra é única e requer soluções específicas. Assim, aconselhamos os sistemas de caixilharia mais adequados, aliando eficiência energética e estética, sempre em conformidade com os requisitos arquitetónicos;

Reciclagem eficiente da sucata de alumínio através de processos de refusão, promovendo a circularidade do material;

Detenção do Título Único Ambiental (TUA), evidenciando o nosso compromisso com o cumprimento rigoroso da legislação ambiental;

Utilização de pó isento de chumbo nos processos de lacagem, com reaproveitamento do excedente para reduzir desperdícios;

Prioridade à divulgação digital dos nossos produtos, sempre que possível, reduzindo o consumo de papel e os impactos associados;

Promoção de práticas digitais internas, incentivando o uso de ferramentas informáticas no tratamento da informação, no desenvolvimento de novos produtos e na comunicação interna, recorrendo à impressão apenas quando estritamente necessário. Este compromisso visa reduzir o consumo energético, as emissões de CO2 e melhorar a gestão de resíduos;



Adesão à Plataforma Classe A+, prestando apoio aos nossos clientes em matérias de eficiência energética e construção sustentável.

PROJETO E DESENVOLVIMENTO DE PRODUTO

A SOSOARES conta com um Gabinete de Desenvolvimento e Projeto em permanente atividade criativa, dedicado à conceção de soluções inovadoras que respondem de forma eficaz às exigências técnicas e estéticas dos projetistas. Todo o trabalho desenvolvido assenta em três pilares fundamentais: Inovação, Arquitetura e Design.

Para garantir a excelência na implementação das soluções propostas, a SOSOARES dispõe também de uma equipa técnica especializada que acompanha os projetistas em todas as fases do estudo e pormenorização da obra. Este acompanhamento próximo permite assegurar que as soluções desenvolvidas são totalmente ajustadas às especificidades de cada projeto, contribuindo para uma integração arquitetónica harmoniosa, funcional e eficiente.

EXTRUSÃO DE ALUMÍNIO

Como resultado de um sólido processo criativo e de desenvolvimento técnico, a SOSOARES possui a capacidade de projetar e produzir matrizes para a extrusão de perfis de alumínio. Esta competência permite-nos desenvolver soluções exclusivas e totalmente personalizadas, tanto para os nossos projetos como para clientes que procuram perfis à medida, inexistentes no mercado convencional.

ANODIZAÇÃO E LACAGEM

O acabamento final de um perfil representa, essencialmente, a "assinatura estética" do projetista ou do cliente final na

obra. Seja através da pintura termoendurecível (Lacagem) ou por meio de um processo eletrolítico que forma a película protetora (Anodização), o Grupo Sosoares disponibiliza um amplo e sofisticado leque cromático, permitindo soluções que aliam personalidade, durabilidade e elegância.

Todos os acabamentos são certificados segundo os mais exigentes padrões de qualidade, nomeadamente pelas entidades Qualanod e Qualicoat Seaside, garantindo resistência, desempenho técnico e excelência estética, mesmo em ambientes de elevada agressividade.

TRANSFORMAÇÃO DO VIDRO

Complementando os seus sistemas de caixilharia, A SOSOARES dispõe de uma unidade de transformação de vidro equipada com tecnologia de ponta, capaz de produzir todos os tipos de vidro disponíveis no mercado.

Destacam-se, entre as diversas soluções oferecidas, o vidro laminado com controlo térmico e acústico, o vidro de segurança, o vidro temperado, o vidro temperado com HST, bem como vidros decorativos com pintura digital vitrificada, entre outras opções personalizadas que respondem às mais exigentes necessidades técnicas e estéticas da arquitetura contemporânea.



Licenses 1406/1411



SUSTENTABILIDADE

Foco na Sustentabilidade e Inovação

A sustentabilidade é um princípio transversal a todas as áreas e empresas da Sosoares. Promovemos as melhores práticas ambientais em todas as etapas, desde o desenvolvimento de produto até à gestão administrativa, com o objetivo de minimizar os impactos negativos da nossa atividade e reduzir a pegada ecológica.

Principais Práticas Sustentáveis

Acompanhamento técnico personalizado, com soluções ajustadas a cada projeto, aliando estética e eficiência energética, sempre em conformidade com os requisitos arquitetónicos;

Seleção criteriosa de fornecedores, privilegiando os que partilham os nossos valores de sustentabilidade;

Reciclagem de sucata de alumínio através de processos de refusão, promovendo a circularidade do material;

Reciclagem de resíduos de vidro, em parceria com entidades certificadas;

Utilização de pó de lacagem isento de chumbo, com reaproveitamento do excedente, reduzindo o desperdício;

Certificações internacionais: Qualicoat (lacagem) e Qualanod (anodização), garantindo a conformidade com as normas mais exigentes;

Título Único Ambiental (TUA), que comprova o cumprimento rigoroso da legislação ambiental;

Aposta na comunicação digital, reduzindo o consumo de papel e os impactos associados;

Promoção de práticas digitais internas, incentivando o uso eficiente de ferramentas informáticas e minimizando a impressão;

Adesão à Plataforma Classe A+, apoiando os nossos clientes em projetos de construção sustentável e eficiência energética.

Com base nestes princípios, e considerando que o alumínio é um material 100% reciclável, versátil e durável, afirmamos com confiança que as nossas soluções assentam num material verdadeiramente verde.

Fontes de Energia

Iniciamos em 2023 um novo Plano de Racionalização Energética com duração até 2030 com o objetivo de redução de
495 ton CO₂/ano
de emissões resultantes do consumo de energia elétrica e gás natural.



UNIDADES DE PRODUÇÃO PARA AUTOCONSUMO

Energia Produzida
1.282 MWh

Emissões Evitadas
235 ton CO₂

Absorção Equivalente
11K



Gases com Efeito Estufa

Acreditamos que as empresas desempenham um papel fulcral e pioneiro da minimização e mitigação dos impactos das alterações climáticas.

A quantificação da pegada de carbono foi realizada com base na metodologia estabelecida pela norma internacional ISO 14064-1:2018, em conformidade com os princípios e requisitos do Protocolo GHG.



Como resultado de um sólido processo criativo e técnico, a Sosoares detém a capacidade de projetar e produzir matrizes para a extrusão de perfis de alumínio. Esta competência permite-nos desenvolver soluções exclusivas e totalmente personalizadas, tanto para os nossos próprios sistemas como para clientes que procuram perfis específicos, inexistentes no mercado convencional.

Consistentes do impacto da nossa atividade industrial e das matérias-primas utilizadas nos processos, dispomos de uma unidade de refusão de alumínio que assegura a reciclagem da sucata dos processos de pós-consumo.

A produção de ligas de alumínio é altamente intensiva em energia, sobretudo quando baseada na extração primária.

A reciclagem, por sua vez, consome apenas cerca de **5%** da energia necessária para produzir alumínio virgem. Sendo **100% reciclável** e infinitamente reutilizável sem perda de qualidade, o alumínio destaca-se como uma matéria-prima de excelência no contexto da sustentabilidade industrial.

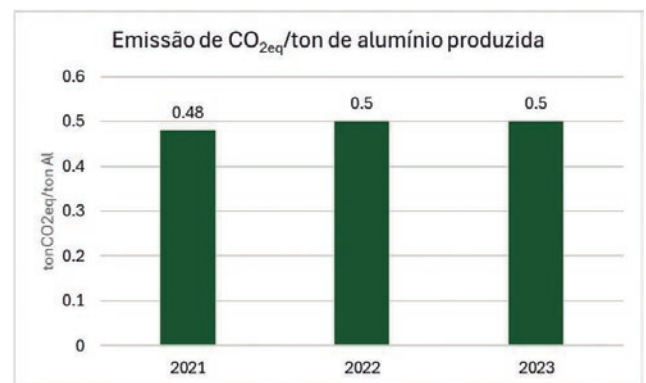

Neste cenário, a economia circular assume um papel estratégico na indústria da extrusão, permitindo reduzir de forma significativa o consumo de recursos naturais e as emissões associadas à produção.

Comprometida com este princípio, a Sosoares tem vindo a reforçar as suas práticas de circularidade, promovendo:

- a reutilização de materiais**
- a incorporação de alumínio reciclado nos processos produtivos**
- e a valorização de resíduos ao longo de toda a cadeia de valor**

Resultados concretos deste compromisso:

15%
do alumínio consumido na
extrusão dos nosso perfis é verde
40%
é reciclado

98%
dos resíduos gerados são valorizados,
contribuindo diretamente para a redução
do consumo de recursos naturais

A sustentabilidade é um eixo estratégico da competitividade e resiliência industrial. A Sosoares continuará a investir em soluções tecnológicas e operacionais que promovam a eficiência na utilização de recursos, a redução dos impactos ambientais e a integração plena dos princípios da economia circular ao longo de toda a sua cadeia de valor.





SISTEMAS MINIMALISTAS

OS

SISTEMA MINIMALISTA DE CORRER COM CORTE TÉRMICO

Desenvolvido especialmente para vãos de grandes dimensões, o sistema minimalista de correr com corte térmico OS, responde às novas tendências arquitetónicas, que privilegiam a máxima transparência com a mínima interferência visual de estrutura de alumínio.

Disponível nas versões OS-D⁺, OS-D⁺ Soleira Oculta e OS-D⁺ Soleira Passante, este sistema oferece soluções versáteis e elegantes para diferentes contextos de aplicação.

Compatível com abertura motorizada, o sistema OS permite a criação de vãos amplos, aumentando significativamente a superfície envidraçada e potenciando a luminosidade natural dos espaços.

A nossa solução minimalista de correr, está disponível em três vertentes:

OS - SIMPLE

OS - DOUBLE+

OS - TRIPLE

Seja com soleira visível em alumínio ou totalmente embutida no pavimento, o sistema garante acessibilidade otimizada, facilitando a circulação, inclusive de pessoas com mobilidade reduzida.







OS-SIMPLE | OS-DOUBLE+ [32mm]

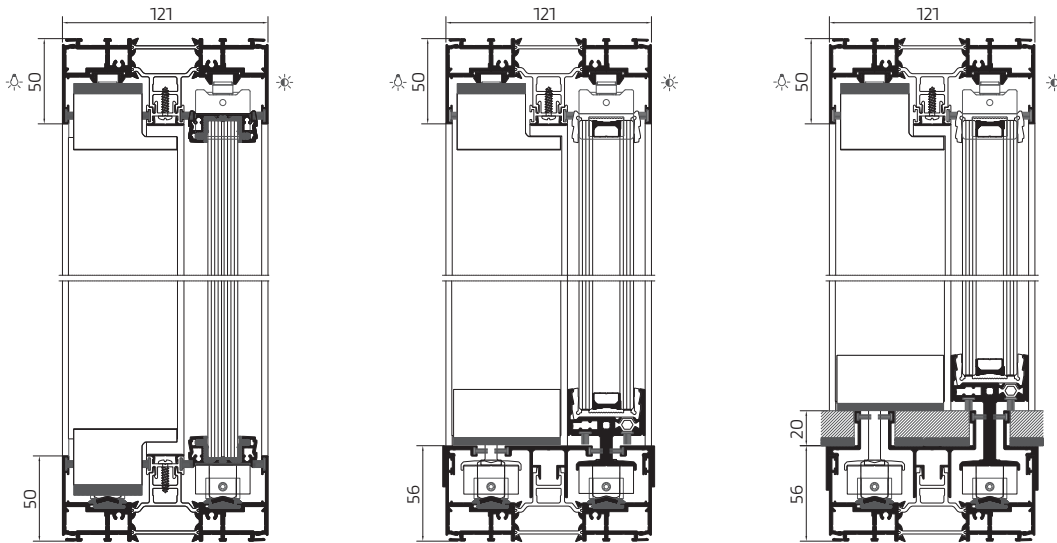

OS-D+ com novas certificações:

- Florida Product Approval N° FL47923
- RC2

OS-TRIPLE [56mm]

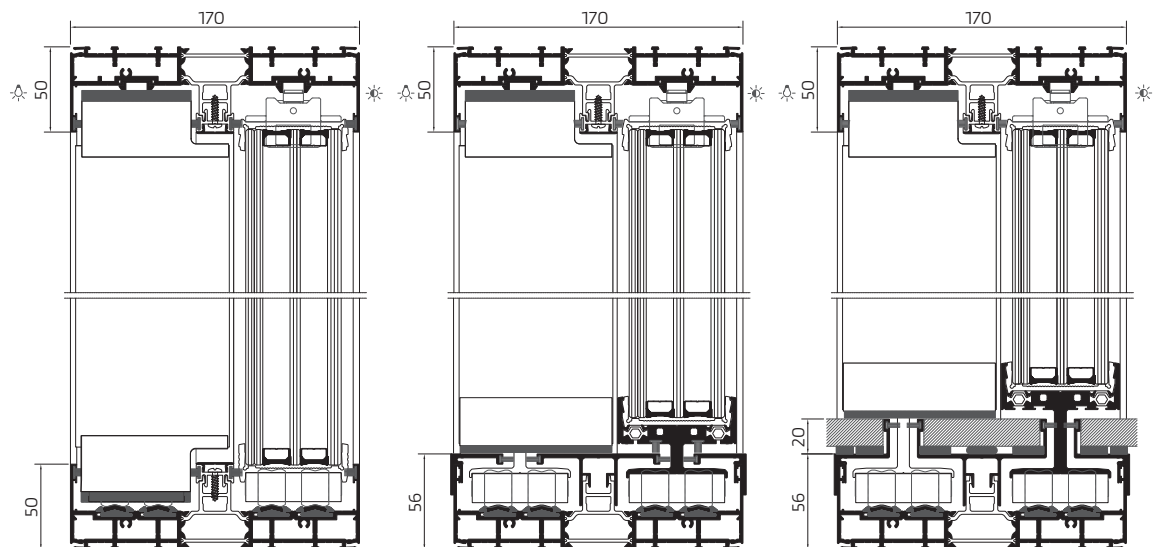

CARACTERÍSTICAS	OS-SIMPLE	OS-DOUBLE+	OS-TRIPLE
Área máxima por folha	8,00 m ²	8,00 m ²	14,00 m ²
Peso máximo por folha	500 kg	500 kg	1000 kg
Altura máxima por folha	4000 mm	4000 mm	6000 mm
Enchimento	10 mm 12 mm 16 mm	32 mm 35 mm	42 mm 56 mm (vidros temperados)
Ensaio	CXL 123/19 - ITeCons		
Permeabilidade ao Ar	4		
Estanquidade à Água	7A		
Resistência ao Vento	B3		
Coefficiente de Transmissão Térmica ISO:10077-1:2017 ISO:10077-2:2017	-	UW=1,48W/m ² K Ug=1,0W/m ² K	UW=1,10 W/m ² K Ug=0,6 W/m ² K
Isolamento Acústico	-	ENSAIO: ACL 166-19 - ITeCons Rw=39dB (-1;-3;-1;-3) Rg=42dB (-1,5)	-

NOTA:
Para outras dimensões, consultar Departamento Técnico







TIPOLOGIAS OS-D⁺

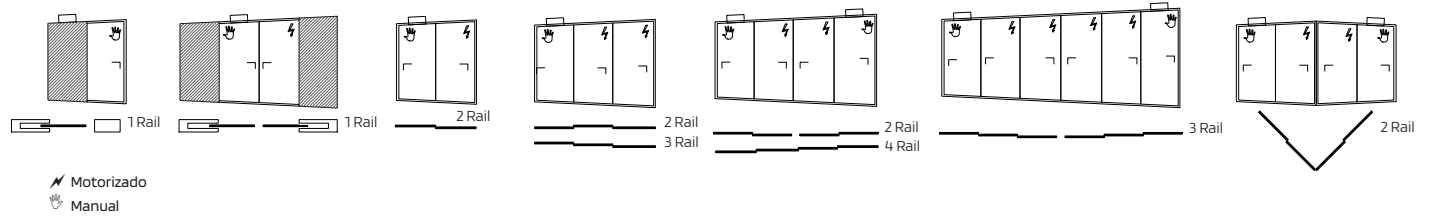

OS-D⁺



OS-D⁺ - Soleira Oculta



OS-D⁺ - Soleira Passante

OS - REDE MOSQUITEIRA

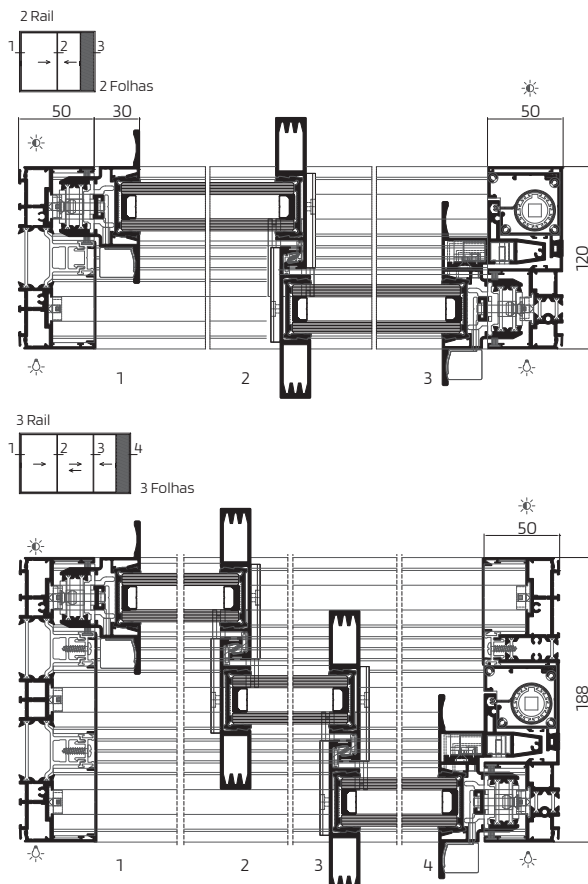

A Rede Mosquiteira desenvolvida pela Sosoares é uma solução de proteção contra insetos, totalmente integrada no perfil da janela. Este sistema inovador permite a livre circulação de ar, sem interferências do exterior. A rede desenrola-se verticalmente em conjunto com a folha da janela, libertando-se automaticamente ao atingir uma determinada abertura e recolhendo-se de forma discreta até ficar perfeitamente embutida na ombreira do vão.





CASA DOS MÁRTIRES | ARQ. DIDIER FIUZA | FOTO. FRANCISCO NOGUEIRA | LEIRIA - PORTUGAL



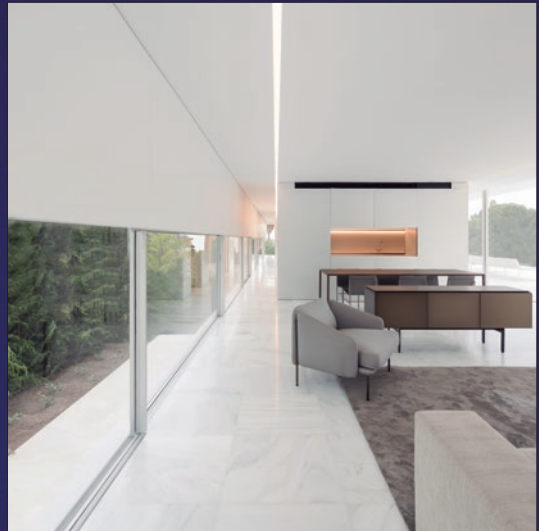

CASA HOFFMAN | ARO. FRAN SILVESTRE | FOTO. FERNANDO GUERRA | VALÈNCIA - ESPANHA

OS-P

SISTEMA MINIMALISTA PIVOTANTE COM CORTE TÉRMICO

Alinhada com o conceito de vãos minimalistas na arquitetura e focada em atender às expectativas dos clientes mais exigentes, a Sosoares desenvolveu o sistema Pivotante Minimalista, concebido para complementar a linha de correr OS.

Esta solução permite conferir aos edifícios, uma linguagem arquitetônica coesa no que diz respeito à caixilharia. Projetado especialmente para vãos de grandes dimensões, o novo sistema suporta folhas até 500 kg ou 650 kg (motorizada), aliando design, funcionalidade e robustez.



34

3
4



PURO
HOMES

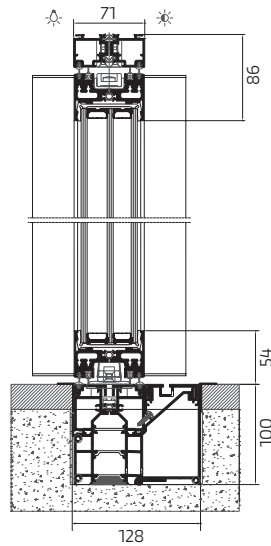
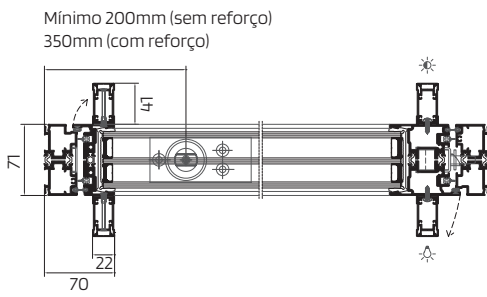
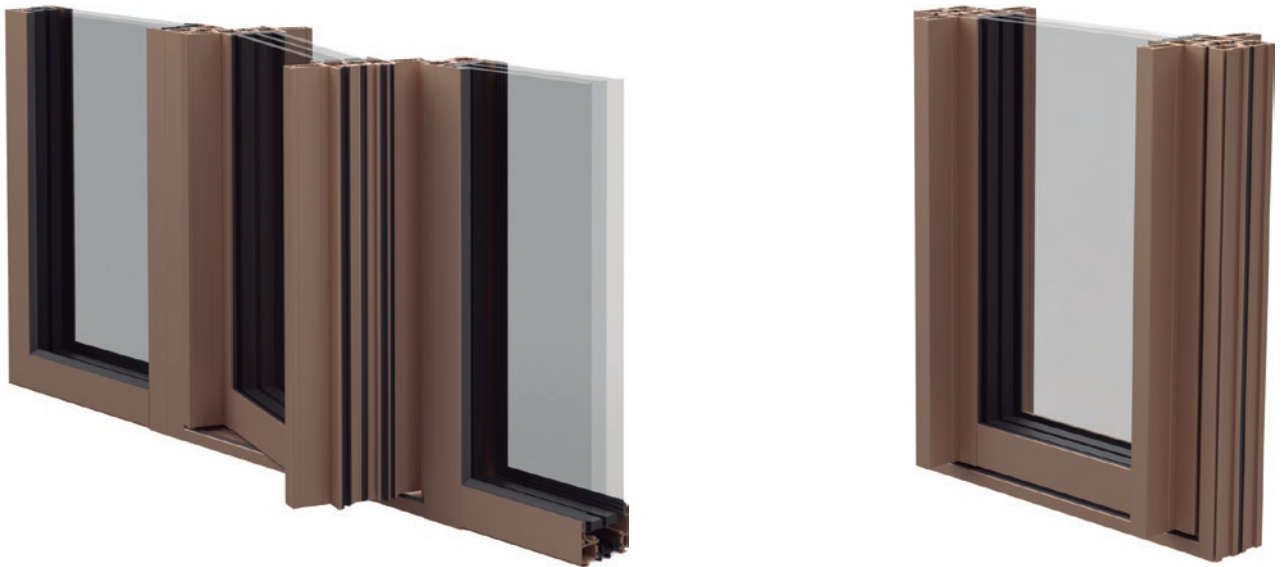

Tipologias OS-P

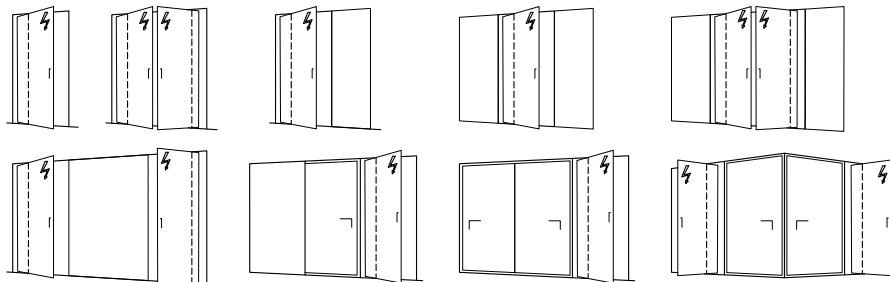

⚡ Motorizado 🖱 Manual

CARACTERÍSTICAS	OS-PIVOTANTE
Peso máximo por folha	500 kg 650kg (motorizada)
Largura máxima por folha	1500 mm
Enchimento	21 mm 42mm 56 mm vidro duplo/vidro triplo
Coefficiente Transmissão Térmica	UW=1,24W/m²K / Ug=0,5 W/m² K (vidro triplo)
ISO 10077-1:2017 ISO 1007-2:2017	UW=1,75 W/m²K / Ug=1,10 W/m²K (vidro duplo)

NOTA:
Para outras dimensões, consultar Departamento Técnico



OS-G

SISTEMA MINIMALISTA DE GUILHOTINA COM CORTE TÉRMICO

A versão Guilhotina do sistema minimalista OS surge como complemento às soluções já existentes, oferecendo uma alternativa de abertura igualmente arrojada.

Com um manuseamento fácil e uma abertura leve, esta vertente minimalista destaca-se como uma solução inovadora para vãos de grandes dimensões, maximizando a visibilidade para o exterior e a elegância funcional.

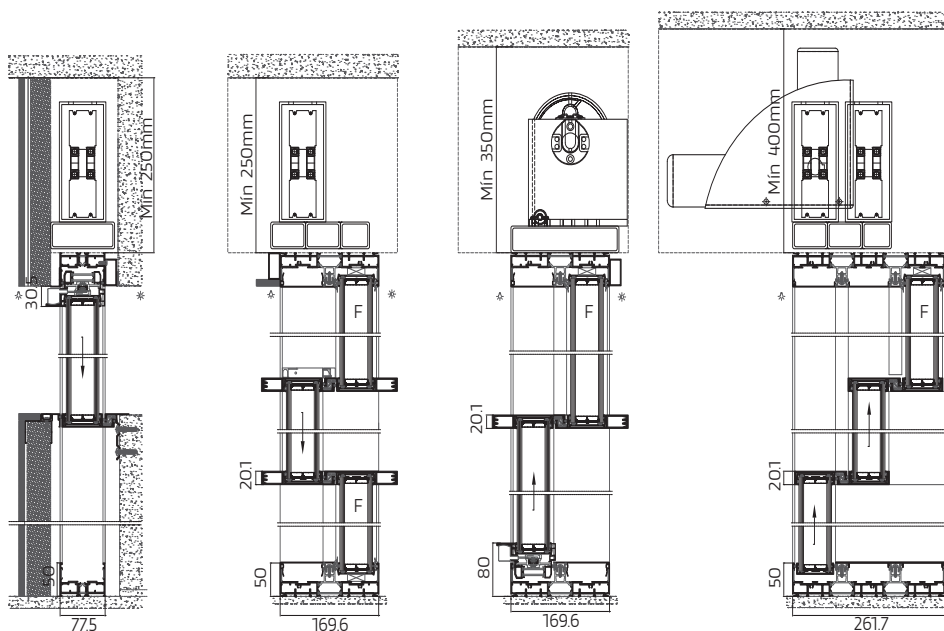
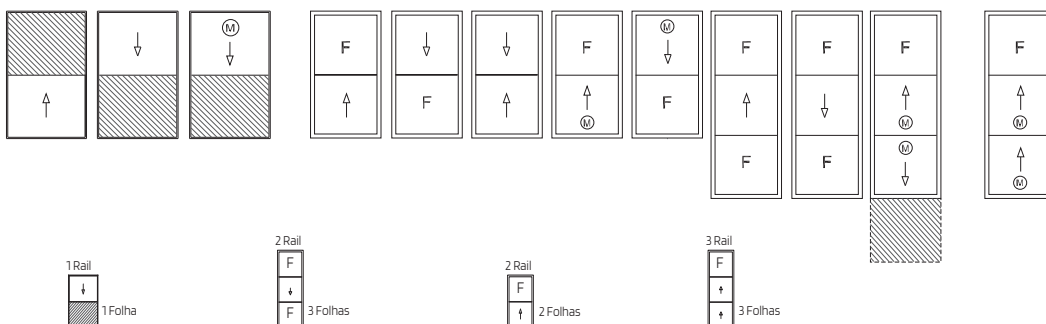

CARACTERÍSTICAS		OS-GUILHOTINA	
Abertura		Manual ou Motorizada	
Peso máximo por folha		Consultar Departamento Técnico	
Enchimento (vidro temperado)		56 mm	
Outras tipologias		Sob Consulta	

NOTA:
Para outras dimensões, consultar Departamento Técnico





SISTEMAS DE CORRER

JT

SISTEMA DE CORRER COM CORTE TÉRMICO

Versátil, robusto e seguro, o sistema JT permite a aplicação em vãos de grandes dimensões, sendo compatível com tipologias de 1 a 8 folhas, em configurações de 2, 3 ou 4 rails, incluindo soluções de canto. Com linhas simples e perfis de alumínio de vista reduzida, incorpora corte térmico, alinhando-se com as tendências arquitetónicas contemporâneas.

A este sistema junta-se agora o **JT-Perimetral**, que permite a execução de aros móveis perimetrais, aplicação de ferragens elevatórias e utilização de bites para fixação do vidro. A introdução destes novos aros móveis possibilita a criação de tipologias de correr elevatórias, até agora indisponíveis, tornando o sistema JT ainda mais completo e adaptável às exigências do mercado atual.



JT

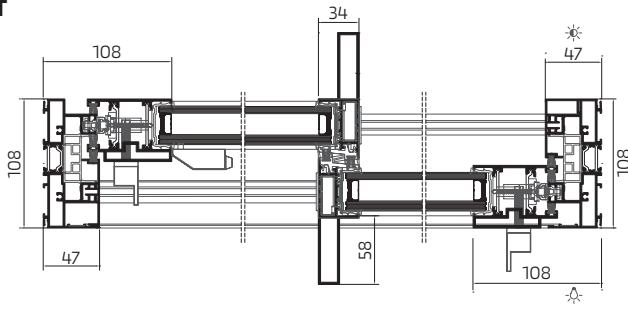

JT - SLIM

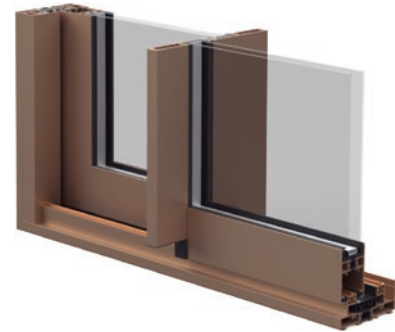
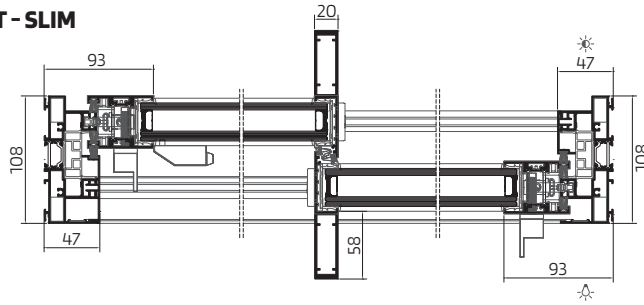

JT - PERIMETRAL

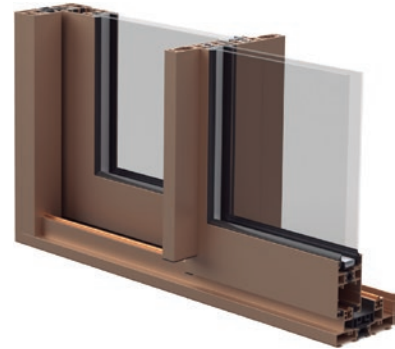
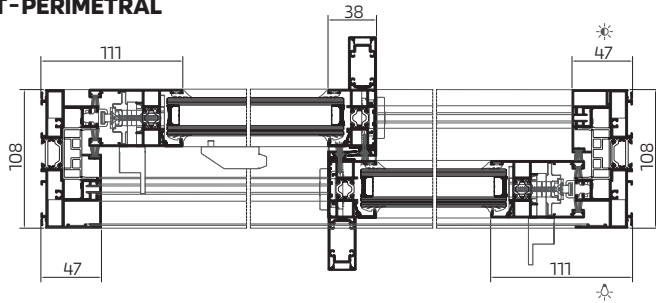

TIPOLOGIAS JT | JT SLIM

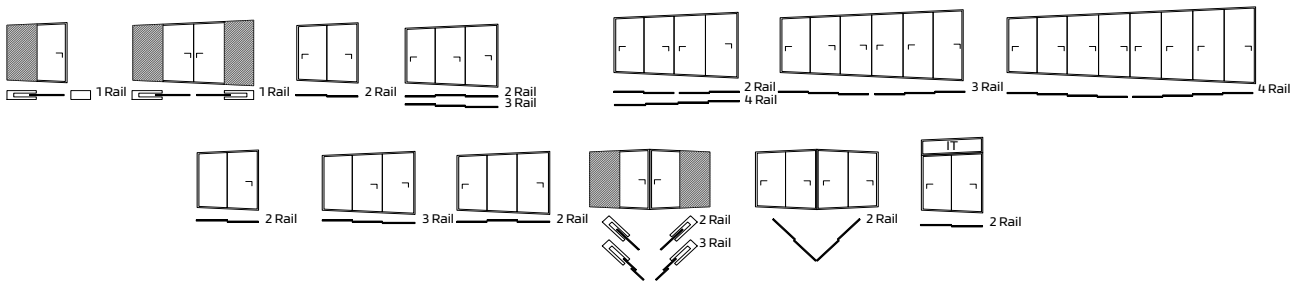

CARACTERÍSTICAS	JT	JT-SLIM	JT-PERIMETRAL
Área máxima por folha	4,50 m ²	4,50 m ²	5,00 m ²
Peso máximo por folha	280 Kg	290 Kg	280 Kg (Multiponto) / 300 Kg (Elevável)
Altura máxima por folha	3000 mm	3000 mm	3000 mm
Largura máxima por folha	2000 mm	2000 mm	2000 mm
Enchimento	28 a 34 mm (a. móveis) 28 a 37 mm (a. fixos)	28 a 34 mm	24 a 35 mm
Ensaio	CXL 121/22 - ITeCons	CXL094/23 - ITeCons	CXL 071/24 - ITeCons
Permeabilidade ao Ar	4	4	4
Estantiquidade à Água	7A	7A	7A
Resistência ao Vento	C3	C3	B4
Coef. Transmissão Térmica	Uw = 1,37 W/m²K Ug = 0,8 W/m ² K v. triplo Uw = 1,46 W/m²K Ug = 1,00 W/m ² K v. duplo	Uw = 1,34 W/m²K Ug = 0,8 W/m ² K v. triplo Uw = 1,44 W/m²K Ug = 1,00 W/m ² K v. duplo	Uw = 1,51 W/m²K Ug = 0,8 W/m ² K v. triplo Uw = 1,59 W/m²K Ug = 1,00 W/m ² K v. duplo
ISO 10077-1:2017 ISO 10077-2:2017			
Ensaio ACL 055/21 - ITeCons			
Isolamento Acústico	Rw = 37 dB (-1; -2; 0; -2) Rg = 47 dB (-2; -7)	-	-







JE

SISTEMA PERIMETRAL RETO COM CORTE TÉRMICO

Este sistema é a solução ideal para uma arquitetura contemporânea e arrojada, que valoriza a volumetria para vencer vãos de grandes dimensões.

Trata-se de um sistema de correr com rutura térmica otimizada, com poliamidas de 24 mm no aro fixo e 16 mm no aro móvel, desenvolvido para se adaptar tanto a projetos de nova construção como a intervenções de reabilitação.



35

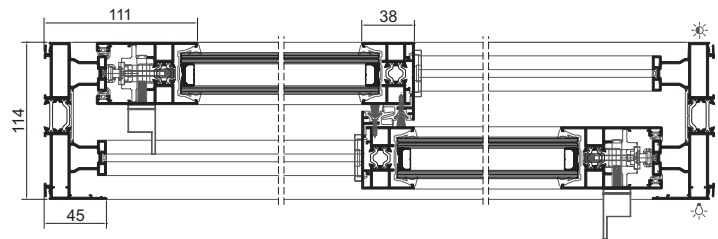
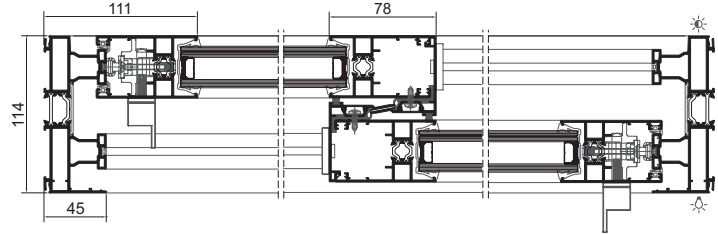

Tipologias JE

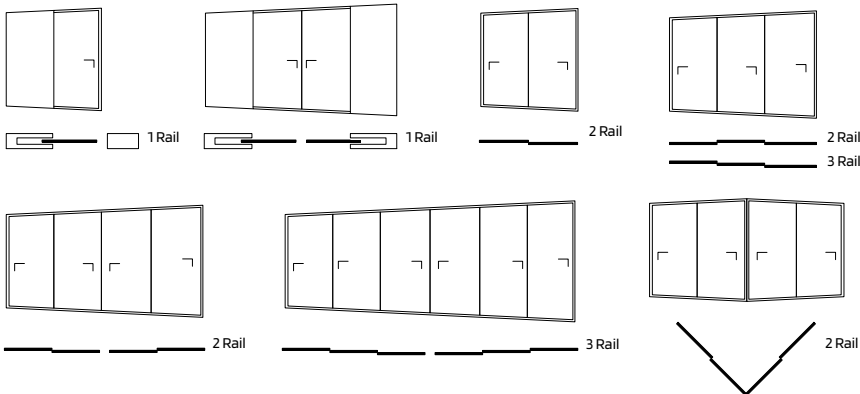

CARACTERÍSTICAS		JE
Área máxima por folha		5,00 m ²
Peso máximo por folha		250 Kg (multiponto) 300 Kg (elevável)
Altura máxima por folha		2800 mm
Enchimento		24 a 35 mm
Ensaio 01/12 - LNEC/LEC		
Permeabilidade do Ar		4
Estanquidade à Água		6A
Resistência ao Vento		B2
Coeficiente de Transmissão Térmica - Ensaio CSTB DBV21-02531		U_w = 2,10 W/m²K (NF EN ISO 10077-1) U_g = 1,00 W/m²K











SISTEMAS DE BATENTE

ST | ST-STEEL

SISTEMA DE BATENTE DE 71MM E 78 MM COM CORTE TÉRMICO

O sistema ST foi desenvolvido para oferecer um elevado nível de conforto. A sua combinação com perfis termicamente otimizados e vidros seletivos duplos ou triplos garante um excelente desempenho em termos de isolamento térmico e acústico, respondendo às mais exigentes normas da construção sustentável.

À família ST junta-se agora a versão ST-Steel, concebida para recriar, em alumínio, o design distinto dos caixilhos em aço.





ST

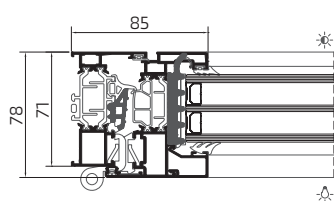

ST - OCULTA

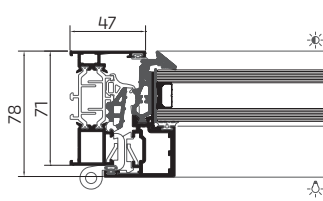

ST - STEEL

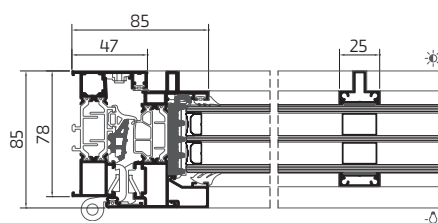

TIPOLOGIAS ST

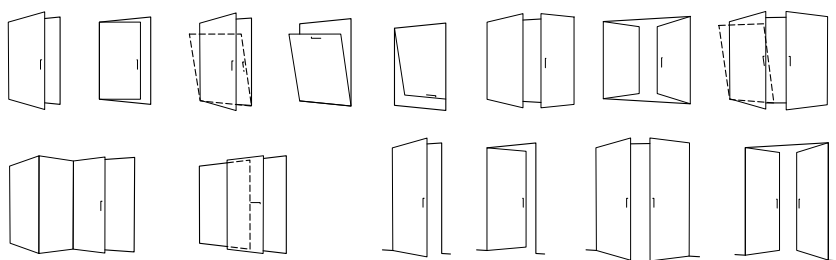

CARACTERÍSTICAS	ST	ST-OCULTA	ST-STEEL
Peso máximo por folha	70 Kg a 180 Kg (consoante tipologia)		130 Kg a 180 Kg (consoante a tipologia)
Enchimento	18 a 54 mm	28 a 32 mm	18 a 54 mm
Ensaio AEV	CLX 062/15 - ITeCons	-	-
Permeabilidade do Ar	4	-	-
Estanquidade à Água	E1350	-	-
Resistência ao Vento	C5	-	-
Coeficiente Transmissão Térmica ISO 10077-1:2017 ISO 10077-2:2017	Vidro Triplo: Uw = 0,96 W/m²K Ug = 0,50 W/m²K	-	Vidro Triplo: Uw = 0,97 W/m²K Ug = 0,50 W/m²K
	Vidro Duplo: Uw = 1,35 W/m²K Ug = 1,00 W/m²K	-	Vidro Duplo: Uw = 1,36 W/m²K Ug = 1,00 W/m²K
Isolamento Acústico	Ensaio ACL 358/20 - ITeCons Rw = 45dB (-1; -4; 0; -4) Rg = 49dB (-2; -6)	Ensaio ACL 168/22 - ITeCons Rw = 42dB (-2; -5; -1; -5) Rg = 43dB (-2; -5)	-



LT

SISTEMA DE BATENTE DE 67 MM COM CORTE TÉRMICO



O sistema LT foi desenvolvido para responder às exigências de um elevado conforto térmico e acústico, combinando desempenho, eficiência e estética.

Com perfis robustos e elegantes, este sistema destaca-se pela sua compatibilidade com vidros triplos seletivos, garantindo prestações superiores de isolamento, tanto térmico como acústico, mesmo em contextos de elevada exigência climática.

A sua conceção permite a aplicação em vãos de grandes dimensões, assegurando simultaneamente a máxima entrada de luz natural e uma elevada estanquidade ao ar e à água. Ideal para projetos residenciais ou comerciais que privilegiam o conforto e a eficiência energética, o sistema LT adapta-se facilmente a diferentes tipologias construtivas, proporcionando soluções versáteis e tecnicamente avançadas.





CASA EM OVAR | ARQ. NELSON RESENDE | FOTO. JOÃO MORGADO | OVAR - PORTUGAL

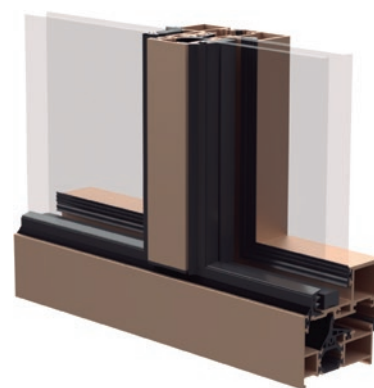

LT

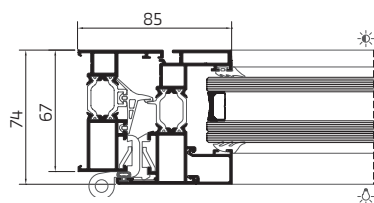

LT - Oculta

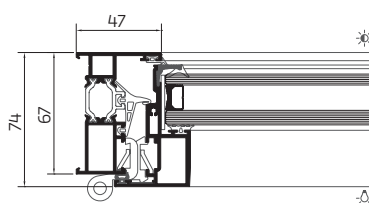

LT - LightFrame

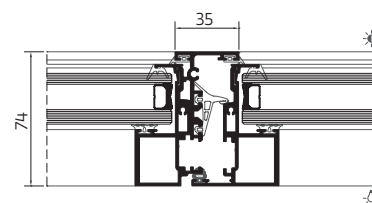

Tipologias LT

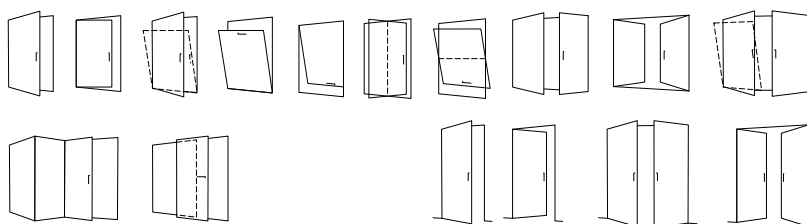

PROFILÉS ALUMÍNIO RPT



CARACTERÍSTICAS	LT	LT-OCULTA	LT-LightFrame
Área máxima por folha	2,60 m ²		
Peso máximo por folha	70 Kg a 180 Kg (consoante a tipologia)		
Enchimento	14 a 50 mm	28 mm (vidro recomendado para áreas superiores a 1,20m ²)	
Ensaio AEV	CXL 027/25 - lTeCons		CXL 026/23 - lTeCons*
Permeabilidade ao ar	4		4
Estanquidade à água	E1950		4A
Resistência ao vento	C5		C5
Coeficiente de transmissão térmica	Vidro Duplo Uw = 1,60 W/m ² K (NF EN ISO 10077-1) LT 85 Ug = 1,00 W/m ² K Vidro Triplo Uw = 1,30 W/m ² K (NF EN ISO 10077-1) LT 85 Ug = 0,60 W/m ² K	-	-
	Vidro Duplo Uw = 1,70 W/m ² K (NF EN ISO 10077-1) LT 88 Ug = 1,00 W/m ² K Vidro Triplo Uw = 1,30 W/m ² K (NF EN ISO 10077-1) LT 88 Ug = 0,60 W/m ² K	-	-
Isolamento Acústico Ensaio	-	ACL 194/19 - lTeCons Rw = 40dB (-1; -5; 0; -5) Rg = 41dB (-2; -6)	-

* Ensaio AEV "Vão com soleira transitável"



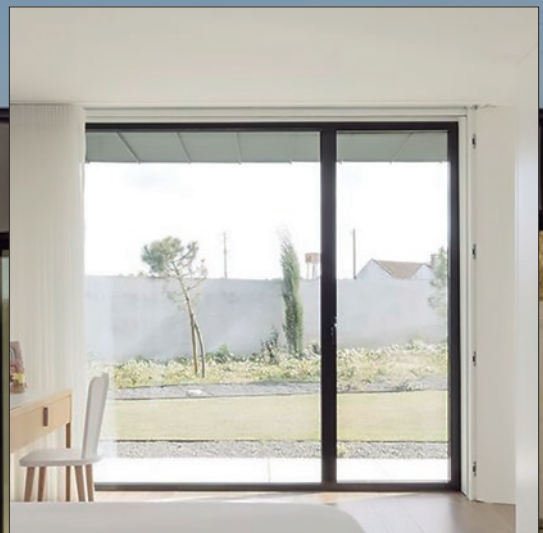
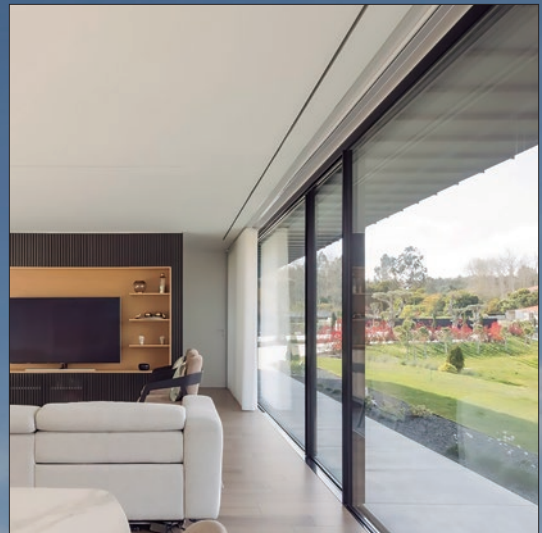

CASA AMIEIRA | CONTAMINAR ARQ. | FOTO. FERNANDO GUERRA | MARINHA GRANDE - PORTUGAL

HT

SISTEMA DE HARMÓNIO COM CORTE TÉRMICO

O sistema harmónio HT destaca-se pela sua excelente performance térmica e elevado potencial para aplicação em vãos de grandes dimensões, onde se privilegia a máxima abertura e a vista desimpedida

Concebido para tipologias entre 2 e 7 folhas, adapta-se com versatilidade a diferentes exigências arquitetónicas, combinando robustez estrutural com uma utilização fácil e intuitiva.

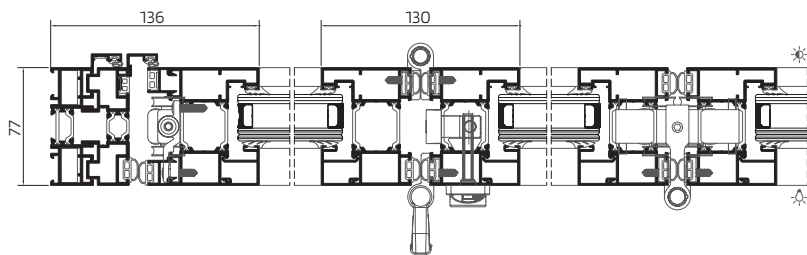

Tipologias HT

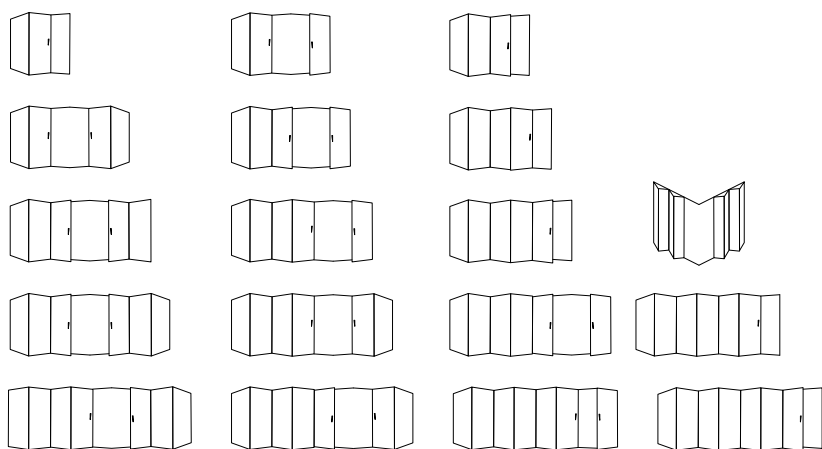

CARACTERÍSTICAS		HT
Peso máximo por folha		100 Kg / 120 Kg
Enchimento		14 a 50 mm
Aberturas		2 a 7 folhas
Ensaio		CLX 07522/22 - ITeCons
Permeabilidade ao ar		4
Estanquidade à água		7A
Resistência ao vento		B1



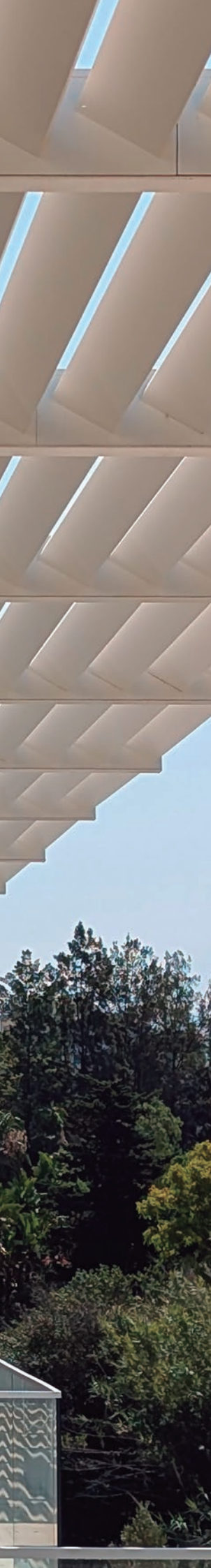

SISTEMAS COMPLEMENTARES

FC

SISTEMA DE FACHADA

Sistema de elevada versatilidade funcional, desenvolvido para responder às mais exigentes soluções arquitetónicas. Com elevada fiabilidade estrutural, disponibiliza diferentes variantes estéticas, adaptadas às necessidades do mercado.

FC Estrutural

Variante que evidencia a robustez do sistema através de vistas exteriores bem marcadas, integrando rutura térmica para melhor desempenho térmico.

FC Horizonte

Solução que valoriza a horizontalidade da fachada, conferindo elegância e uma leitura arquitetónica mais marcada.

FC Semi-Oculta

Mantendo elevada capacidade estrutural, apresenta uma imagem esbelta com vista exterior inferior a 20 mm de perfil. Disponível com opção de rutura térmica.

FC Oculta

Solução que privilegia a transparência do vidro, através da ocultação da perfilaria exterior, criando uma estética contínua e minimalista.

FC DEC - Fachada de vidro estrutural com fixação mecânica

Sistema composto por estrutura de montantes e travessas para aplicação de vidros fixos ou janelas projetantes. Apesar do aspeto de vidro colado, os vidros são fixados mecanicamente, garantindo elevados níveis de segurança e fiabilidade.

FC ESTRUTURAL



FC HORIZONTE



FC SEMI-OCULTA



FC OCULTA



FC DEC





EDIFÍCIO AVENUE | DOIS ARQUITETOS | FOTO. IVO TAVARES | AVEIRO - PORTUGAL





AV

SISTEMA GUARDA-CORPOS

Dotado de uma elegância sutil e contemporânea, o novo sistema de guarda-corpos em alumínio e vidro AV surge em linha com as tendências minimalistas da arquitetura moderna, onde a pureza das formas e a transparência assumem um papel central na valorização dos espaços.

De concepção simples e versátil, este sistema foi desenvolvido para responder às atuais exigências arquitetônicas, aliando estética, funcionalidade e elevados padrões de segurança estrutural. O resultado é uma solução equilibrada que integra leveza visual, robustez e desempenho técnico, adaptando-se harmoniosamente a diferentes contextos arquitetônicos.

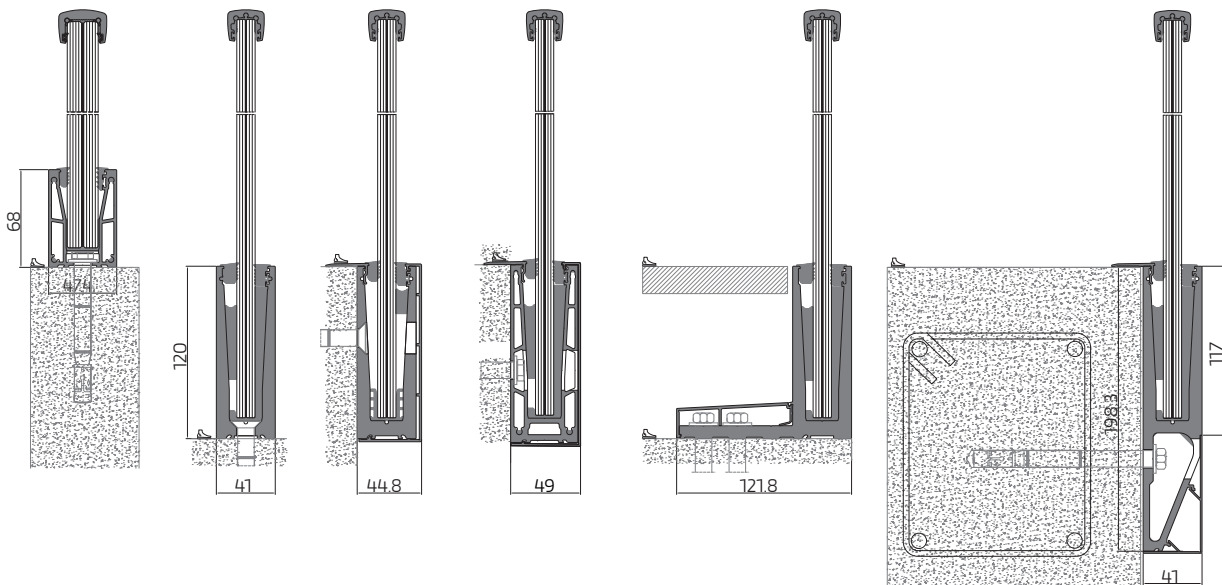







QS

SISTEMA DE LÂMINAS QUEBRA-SOL

O sistema QS foi desenvolvido para proteger as fachadas dos edifícios da incidência direta da radiação solar, contribuindo para um maior conforto térmico e luminoso no interior dos espaços. Com lâminas de design contemporâneo, este sistema integra-se harmoniosamente em edifícios de arquitetura moderna e arrojada, valorizando a estética das fachadas e conferindo-lhes uma imagem distintiva. Uma solução funcional e elegante que alia design, eficiência e conforto.

O sistema QS permite regular a entrada de luz natural e controlar a exposição solar, estando disponível nas seguintes configurações: lâminas fixas, lâminas móveis com abertura manual e lâminas móveis com abertura motorizada

PISCINAS DE ESTARREJA | ARQ. RUI ROSMANINHO | FOTO. MIGUEL ROLO | ESTARREJA-PORTUGAL

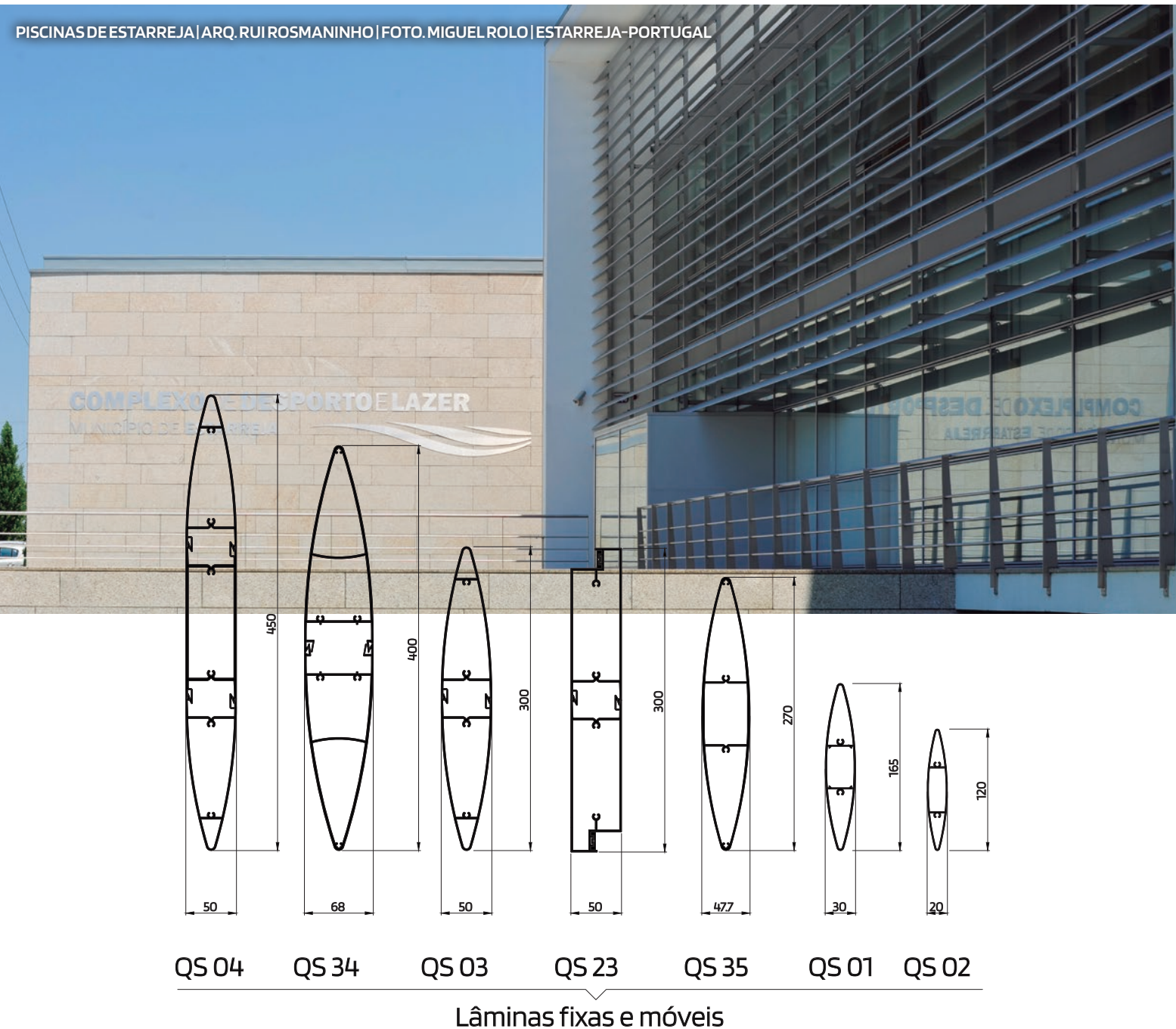

QS

SISTEMA DE LÂMINAS PARA VENTILAÇÃO

Este sistema foi desenvolvido para o revestimento de fachadas, permitindo o encerramento de espaços que requerem simultaneamente ocultação e ventilação natural.

A sua conceção funcional garante uma integração discreta e eficiente na arquitetura do edifício, assegurando simultaneamente desempenho e estética. Destaca-se ainda pela facilidade e rapidez de instalação, através de um sistema de fixação por clipagem nos perfis de suporte, que permite uma montagem simples e uma execução mais eficiente em obra.



EDIFÍCIO HABIT | ARQ. NUNO PEREIRA | FOTO. SILVA RESENDE | AVEIRO-PORTUGAL

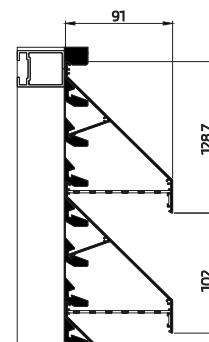
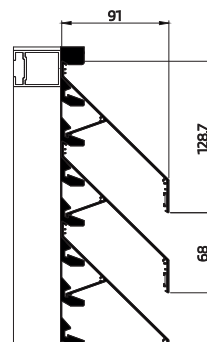
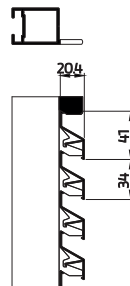
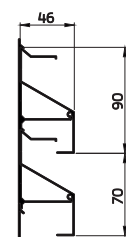
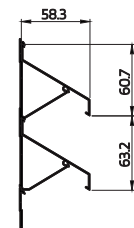
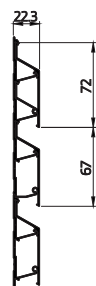
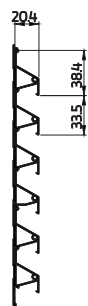

QS 06 (L)
QS 09 (S)

QS 14 (L)
QS 09 (S)

QS 17 (L)
QS 18 (S)

QS 13 (L)
QS 12 (S)

QS 10 (L)
QS 05 (S)

QS 11 (L)
QS 05 (S)

QS 11 (L)
QS 05 (S)

QS-REV

REVESTIMENTO DECORATIVO DE FACHADAS

Sistema versátil para revestimento de fachadas, de aplicação simples e rápida. Dependendo do perfil de capa utilizado e do acabamento escolhido, seja lacado ou anodizado, o resultado final pode assumir diferentes estilos, conferindo à fachada um aspeto mais tradicional ou, pelo contrário, mais contemporâneo e arrojado.

Este sistema foi desenvolvido para garantir total compatibilidade com revestimentos em painel composto, abrindo caminho a uma ampla variedade de soluções arquitetónicas.

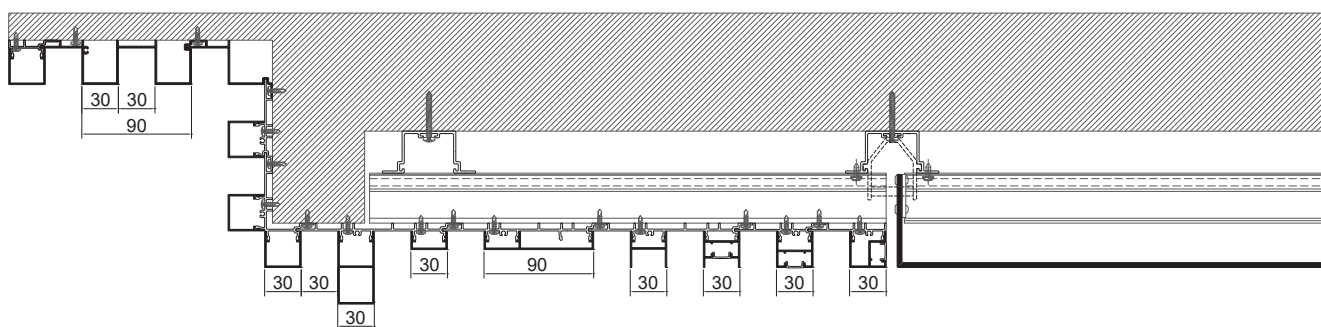

Capas aplicadas com perfil de fixação



Capas aplicadas por fixação direta



QS-LP

SISTEMA DE LÂMINAS PROJETADAS

O sistema QS-LP é um sistema de lâminas projetadas / palas de sombreamento horizontal, composto por montantes e lâminas fixas de secção retangular.

Por ser aplicado em módulos, torna-se um sistema bastante versátil, que poderá ser utilizado em vãos com grande comprimento. A sua fixação à parede é feita mediante peças de aço inox e poderá incluir tirantes de alumínio.

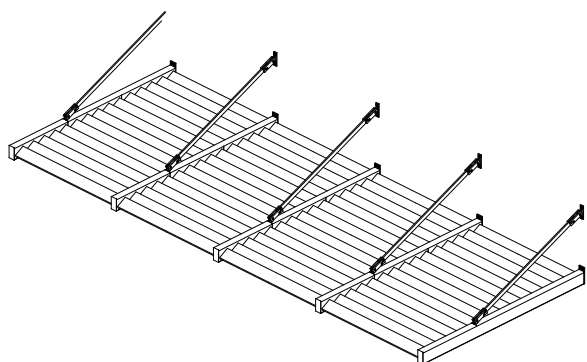
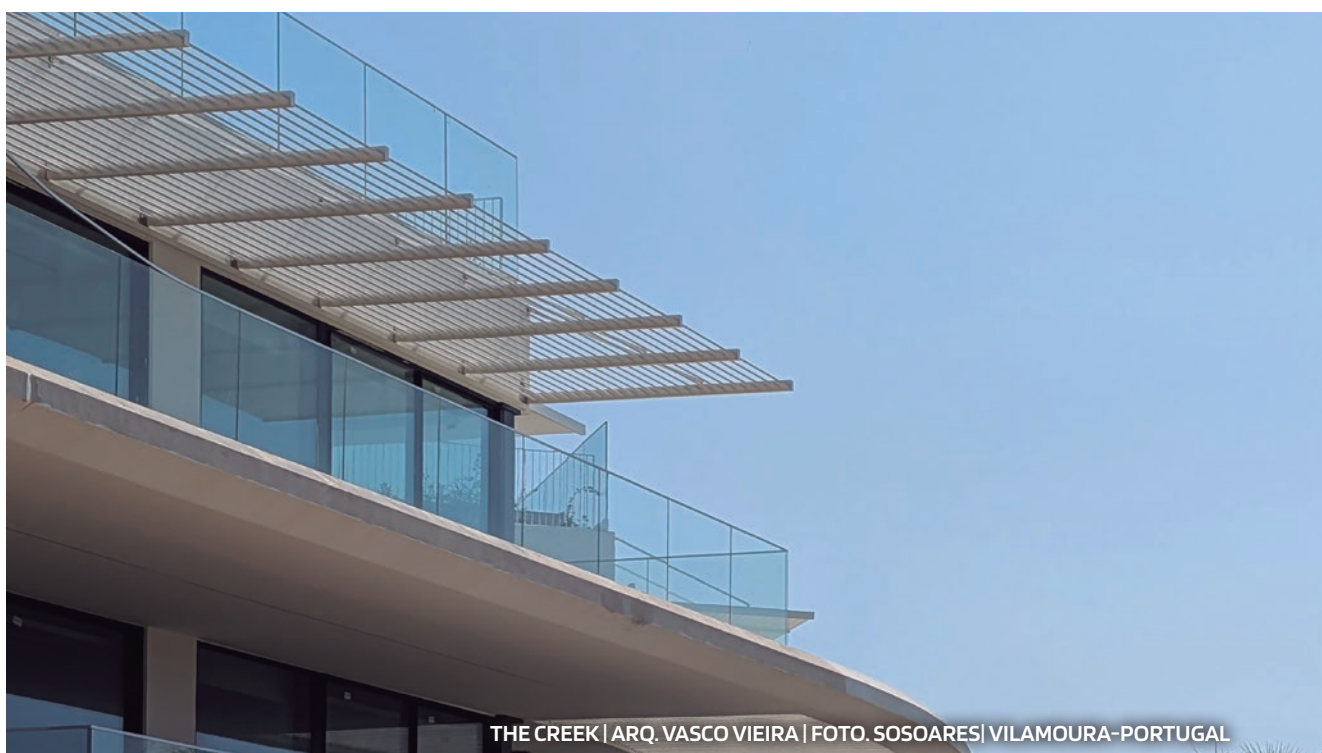

Com tirante

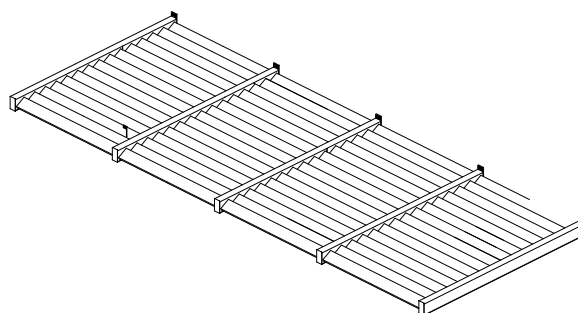

Sem tirante

PAINEL COMPÓSITO

O painel compósito SOSOARES, é composto por um núcleo de resinas termoplásticas, revestido em ambos os lados por chapa de alumínio. Apresenta excelentes propriedades mecânicas, destacando-se pelo elevado desempenho em termos de isolamento acústico, resistência ao impacto, rigidez e leveza.

Conforme a finalidade da aplicação, o painel está disponível nas versões standard (PE), pára-chamas (FR) ou corta-fogo (A2).



SISTEMA S2

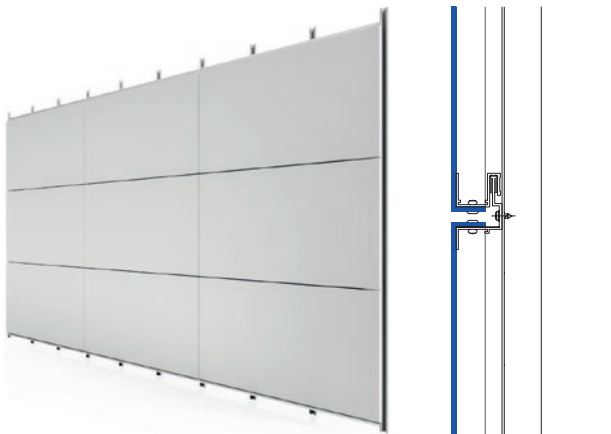

Especialmente estudado para a execução de fachadas com modulação horizontal, este sistema de fixação macho-fêmea permite uma aplicação mais rápida, reduzindo os tempos de montagem.

SISTEMA K7

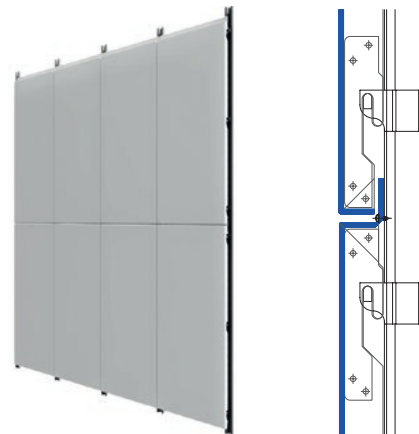

Sistema de fixação oculta de rápida montagem em que a modulação do painel pode ser tanto horizontal como vertical.

OR

SISTEMA DE PÉRGOLA BIOCLIMÁTICA COM LÂMINAS ORIENTÁVEIS E RETRÁTEIS

O sistema OR é uma pérgola autoportante em alumínio que permite a aplicação de lâminas motorizadas, orientáveis e retráteis. Foi concebido para a valorização e aproveitamento de espaços exteriores, em total sintonia com as atuais tendências da arquitectura minimalista. Apresenta um design de linhas direitas e depuradas, disponível em diversas tipologias, onde a elegância e a sobriedade se destacam pela ocultação total de todos os sistemas de fixação.

A cobertura integra um conjunto de lâminas em alumínio com duplo funcionamento: a orientação das lâminas permite a criação de sombra, enquanto o sistema retráctil possibilita a abertura total para usufruir do sol nos dias mais frios.

O fecho completo das lâminas assegura protecção contra a chuva, sendo que a sua inclinação suave permite uma drenagem eficiente das águas pluviais, conduzindo-as de forma rápida para os canais de evacuação previamente concebidos. Como opção, podem ser integrados sistemas paralelos que permitem um controlo optimizado da luz, do vento e da temperatura, garantindo o máximo conforto em qualquer estação do ano.

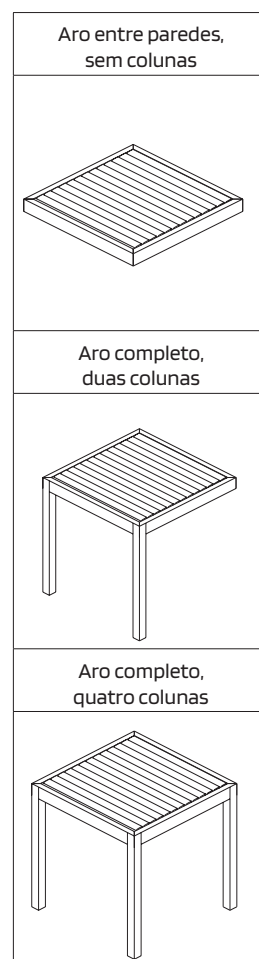
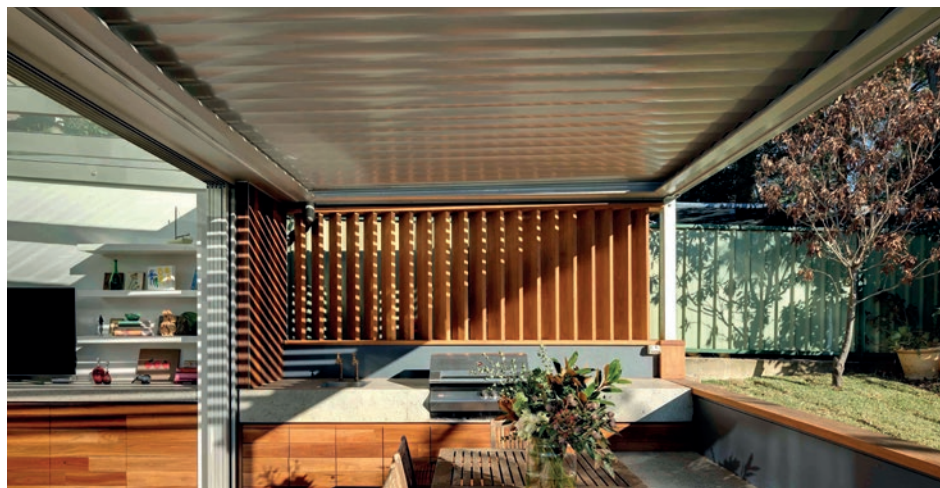

Características

Dimensão da coluna	200 mm x 200 mm
Altura máxima da coluna	3000 mm
Dimensões de lâmina (L x A)	217 mm x 30 mm 217 mm x 50 mm

CAMPO DE APLICAÇÃO

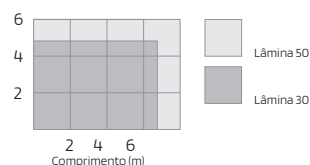

Puxadores e Cremones

PORTAS



Puxador de porta minimalista Cubic



Puxador de porta duplo Cubic



Puxador de porta duplo 615

ABERTURAS DE BATENTE



Manete minimalista Cubic



Manete de quadra Cubic



Cremona Cubic



Fecho de embutir Light Frame

ABERTURAS DE CORRER



Fecho lateral OS N.4



Fecho central OS N.6



Puxador Slim XS



Cremona multiponto minimalista Novem



Fecho de embutir 180°



Puxador Slim embutir

Transformação do Vidro

Vidro duplo

Vidro duplo com estore interior

Vidro triplo

Vidro isolante com gás

Vidro controlo térmico

Vidro controlo acústico

Vidro laminado PVB

Vidro laminado Sentry Glas®

Vidro laminado PVB com pintura digital

Vidro laminado EVA

Vidro laminado acústico

Vidro multi-laminado

Vidro segurança

Vidro anti-intrusão

Vidro anti-projétil

Vidro temperado

Vidro temperado com HST

Vidro termoendurecido

Mecanização: Furação | Corte | Arestas | Bisel | Rincon

Têmpera

HST

Laminação

Foscagem

Decoração por gravação

Serigrafia

Opacificação



QUINTÁS EQUESTRIAN CENTER | ATELIER IMAGO | FOTO. SOSOARES | AROUCA-PORTUGAL





SISTEMAS Sosoares

(Resumo)

SISTEMAS SOSOARES (Resumo)

SISTEMAS DE BATENTE

ST	Sistema de batente de 71 mm com corte térmico
ST-Oculta	Sistema de batente de 71 mm com corte térmico
ST-Steel	Sistema de batente de 78 mm com corte térmico
LT	Sistema de batente de 67 mm com corte térmico
LT-Oculta	Sistema de batente de 67 mm com corte térmico
OT	Sistema de batente de 70 mm com canal 16 com corte térmico
OT-Oculta	Sistema de batente de 70 mm com canal 16 com corte térmico
IT	Sistema de batente de 56 mm com corte térmico
AT	Sistema de batente de 45 mm com corte térmico
SA	Sistema de batente de 45 mm
SB	Sistema de batente de 38 mm
HT	Sistema de harmónio com corte térmico

SISTEMAS INTEGRADOS

TR-B	Sistema de batente de 34 mm com rede mosquiteira
TR-C	Sistema de correr de 34 mm com rede mosquiteira

SISTEMAS ALUMÍNIO MADEIRA

AM-B (RT)	Sistema de batente de alumínio/madeira com corte térmico
AM-C	Sistema de correr em alumínio/madeira com corte térmico

SISTEMAS DE CORRER

OS-S	Sistema minimalista de correr de 16 mm com corte térmico
OS-D ⁺	Sistema minimalista de correr de 32 mm com corte térmico
OS-D ⁺ Perimetral	Sistema minimalista de correr perimetral de 32 mm com corte térmico
OS-T	Sistema minimalista de correr de 56 mm com corte térmico
PE ⁺	Sistema de correr elevatório com corte térmico
JT	Sistema de correr com corte térmico
JT-Perimetral	Sistema de correr perimetral com corte térmico
JE	Sistema perimetral reto com corte térmico
TL	Sistema de correr perimetral com corte térmico
JF	Sistema de correr de corte tradicional simples
JM	Sistema de correr simples ou duplo
PL	Sistema de correr perimetral de 61 mm
SP	Sistema de correr perimetral de 45 mm

SISTEMAS DE PORTAS

OS-P	Sistema minimalista pivotante com corte térmico
DS	Sistema de portas com corte térmico
PS	Sistema de portas de batente para uso intensivo

SISTEMAS DE GUILHOTINA

OS-G	Sistema minimalista de guilhotina com corte térmico
JG	Sistema de janelas de guilhotina

SISTEMAS DE FACHADA E COBERTURA

FC-ESTRUTUAL	Sistema de fachadas ligeiras com corte térmico
FC-HORIZONTE	Sistema de fachadas horizonte
FC-SEMI-OCULTA	Sistema de fachadas ligeiras com frente inferior a 20 mm de perfil
FC-OCULTA	Sistema de fachadas ligeiras com ocultação da perfilaria exterior
FC-DEC	Sistema de fachada de vidro estrutural com fixação mecânica
FA-AGRAFADA	Sistema de fachada agrafada
FA-REVESTIMENTO	Sistema de fachada de revestimento
V	Sistema de coberturas com corte térmico

SISTEMAS DE SOMBREAMENTO

QS-LP	Sistema de lâminas projetadas
QS	Sistema de lâminas quebra-sol e de revestimento
QS-REV	Revestimento decorativo de fachadas

SISTEMAS DE GRADEAMENTO

AV	Sistema de guarda corpos em alumínio e vidro
NC	Sistema de gradeamento e corrimão
NG	Sistema de gradeamento e corrimão

SISTEMAS DE PORTÕES E PORTADAS

PA+	Sistema de portões de correr ou de batente
PB	Sistema de portadas de batente
PC	Sistema de portadas de correr
PC-L	Sistema de portadas de correr "large"

SISTEMAS COMPLEMENTARES

OR	Sistema de pérgola bioclimática orientável
OR-PV	Sistema de portas de vidro de correr
DM	Sistema de divisórias
RD	Sistema de rodapés

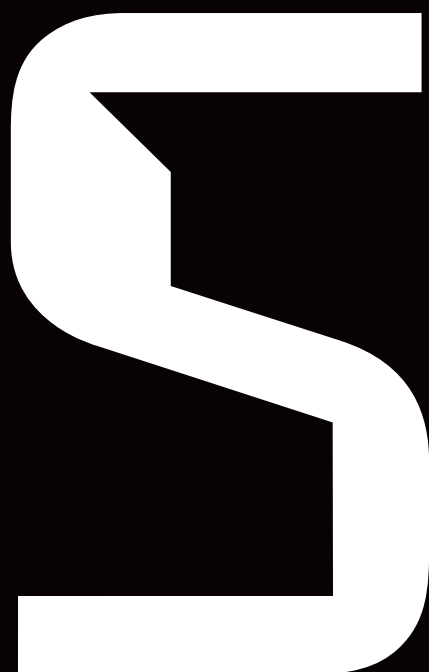

A Visão da Excelência

www.sosoares.pt

Travessa do Bolegão, 146
3750-482 Fermentelos

t.:(+351)234 729 740
f.:(+351)234 729 746

comercial@sosoares.pt